



DOMEK WIOLA

180 x 135 cm



UWAGA!!

Przed rozpoczęciem pracy należy szczegółowo zapoznać się z instrukcją.

PRZYDATNE NARZĘDZIA



DOMEK NARZĘDZIOWY 180×135 cm

Uwaga! W celu uniknięcia pęknięć materiału, przed rozpoczęciem montażu zaleca się nawiercenie otworów na wkręty.

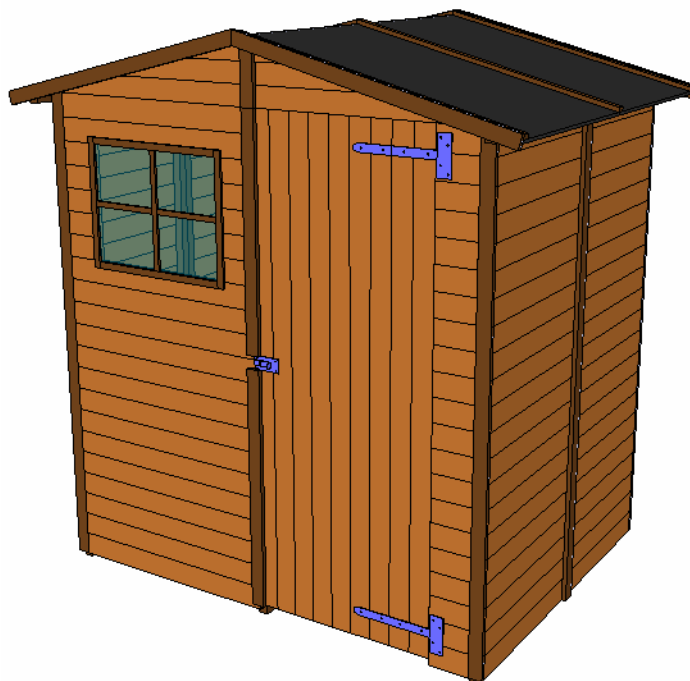

Symbol	Wkręty	Ilość-szt.
a	4×80	4
b	4×55	51
c	4×45	10
d	4×35	92
e	4×25	26
f	4×16	2
-	Zasuwka	1
-	Papa	2

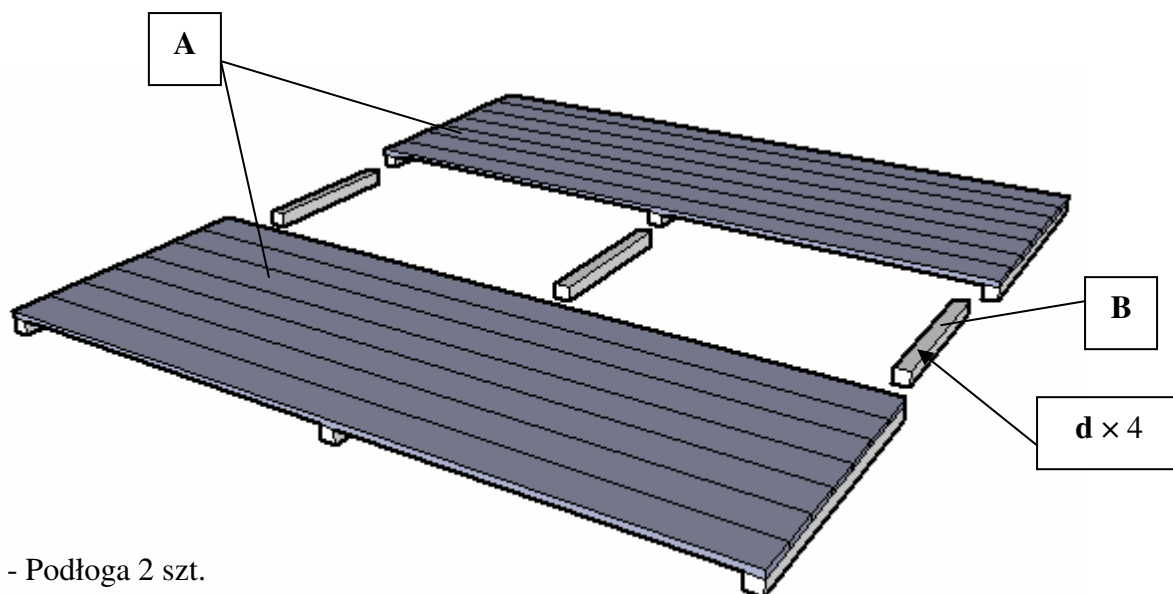

A - Podłoga 2 szt.
B - Łącznik 3 szt.

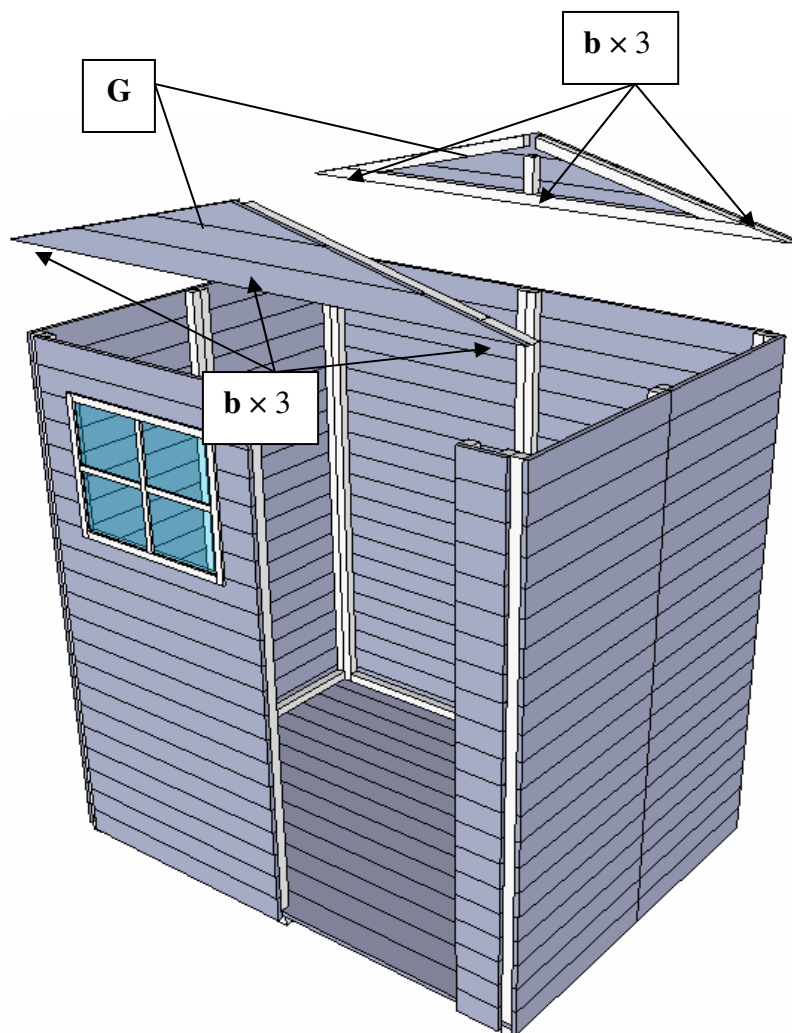
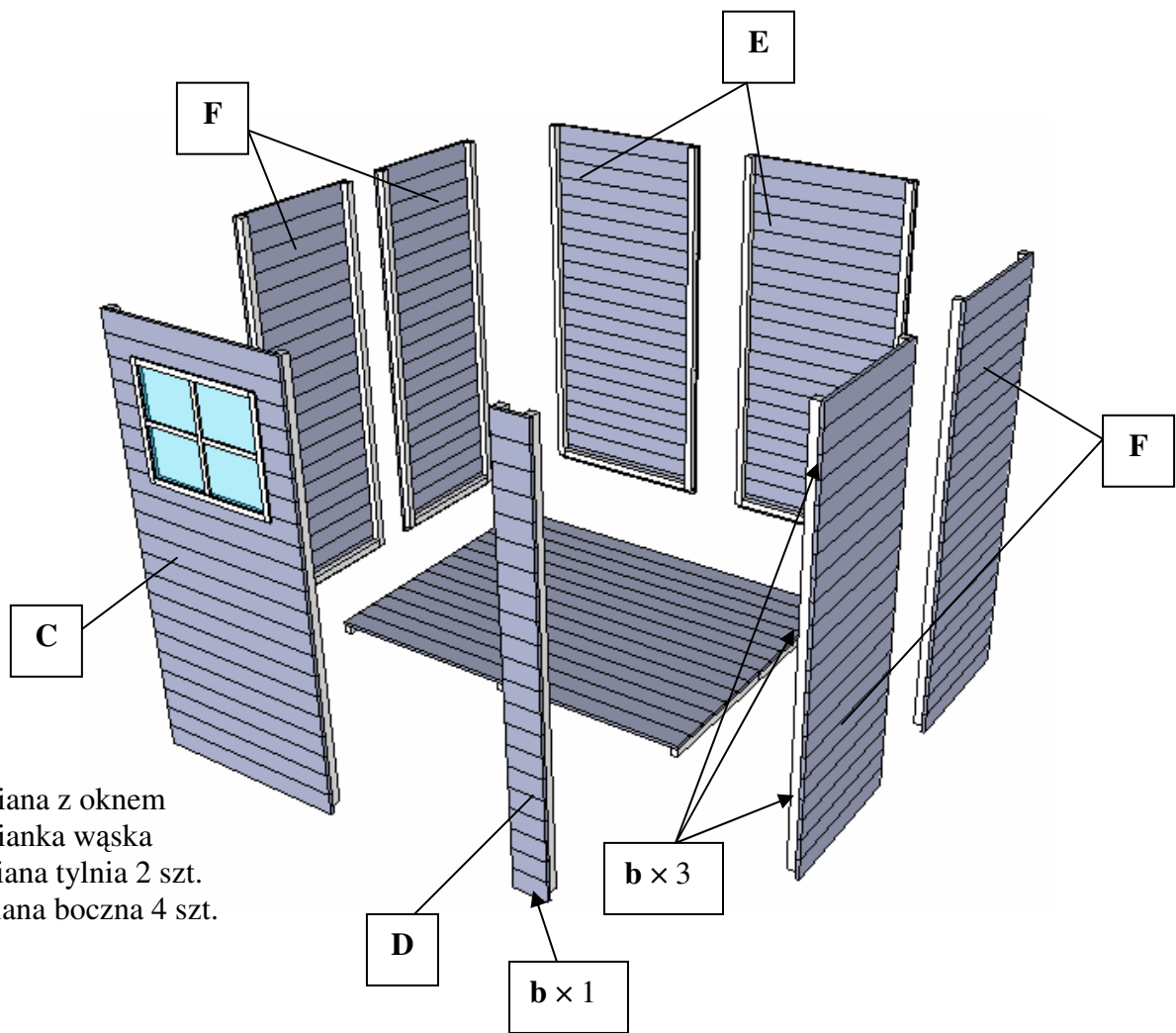

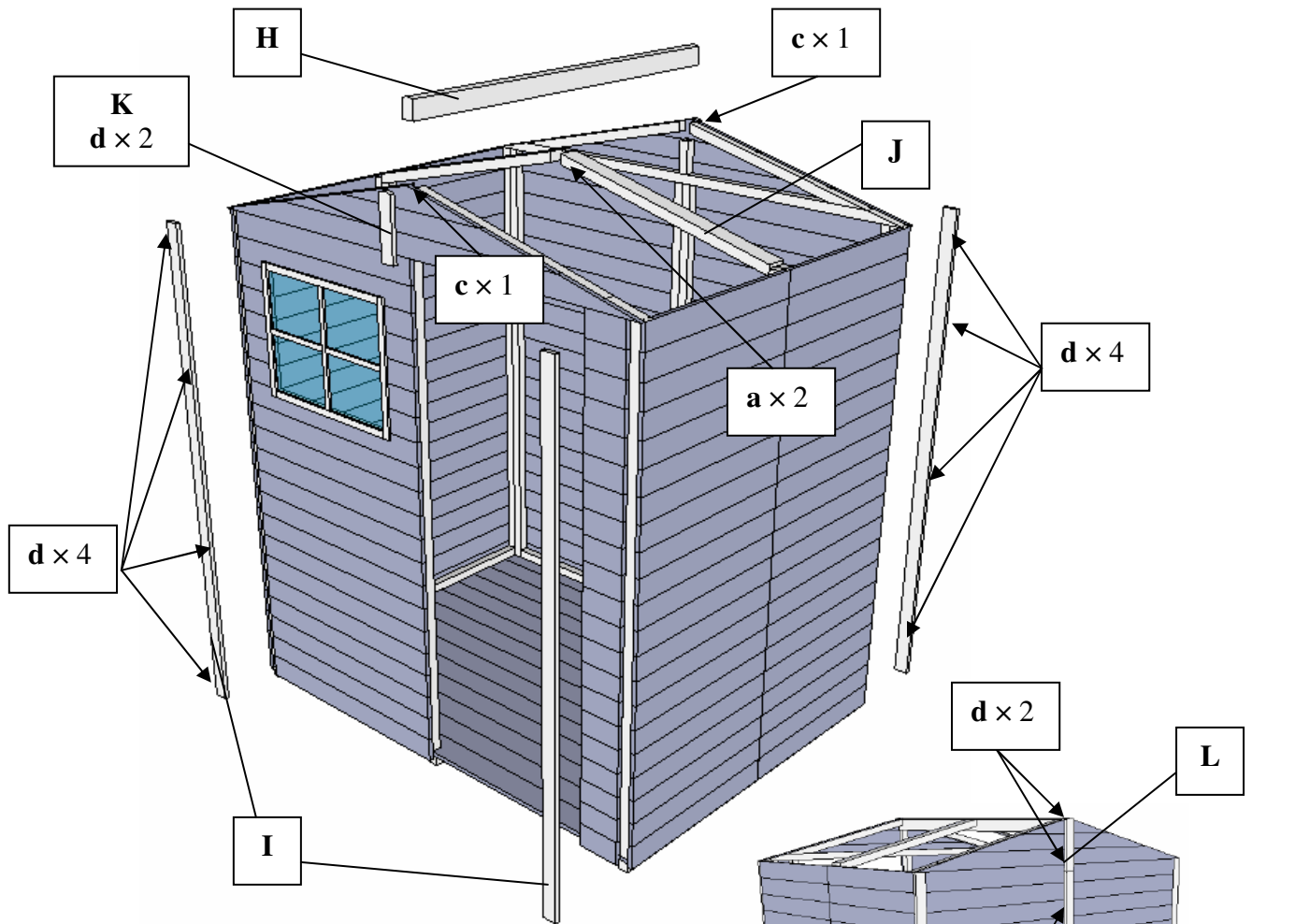

- H** – Kalenica
I – Listwy narożne 4 szt.
J – Ramiak do dachu 2 szt.
K – Listwa szczytowa
L – Listwa tylna krótka
M – Listwa tylna długa

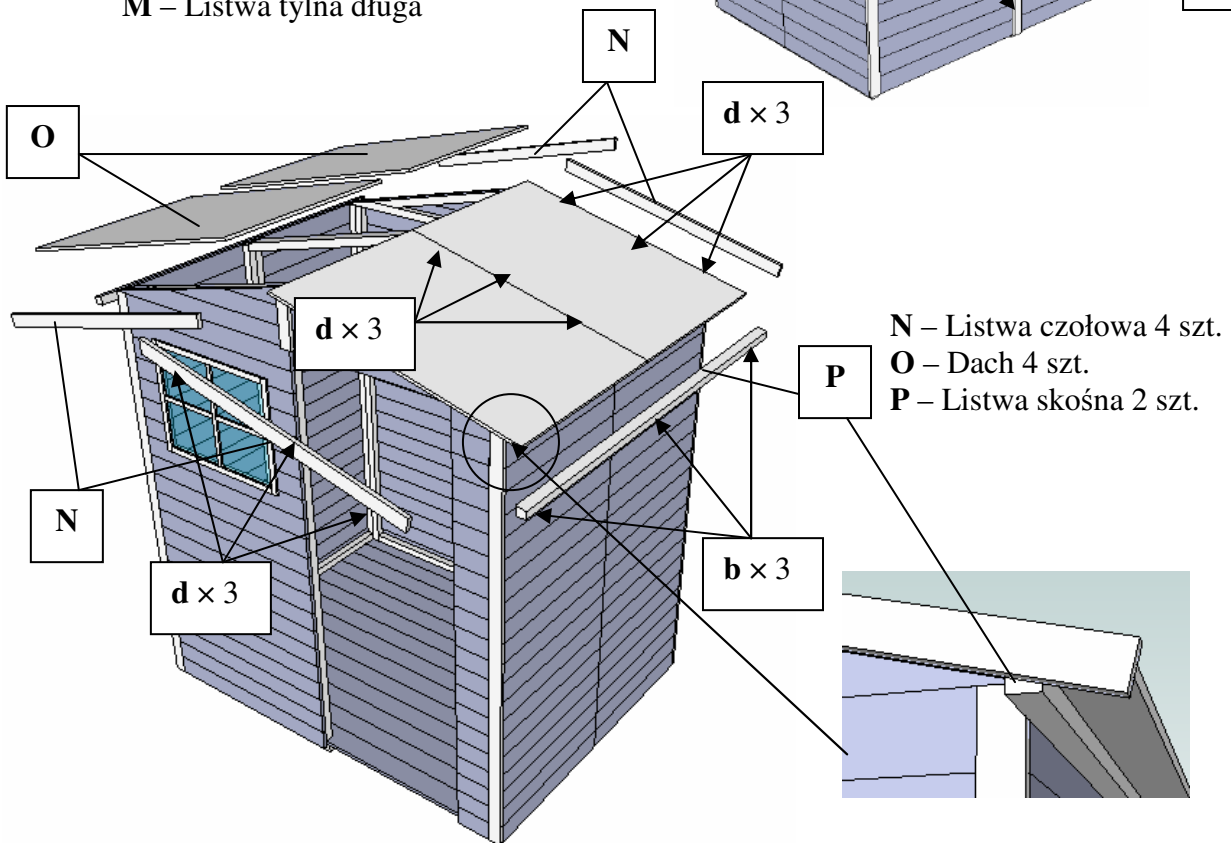

- N** – Listwa czołowa 4 szt.
O – Dach 4 szt.
P – Listwa skośna 2 szt.

Po zamontowaniu wszystkich płyt, należy pokryć dach załączoną papą.

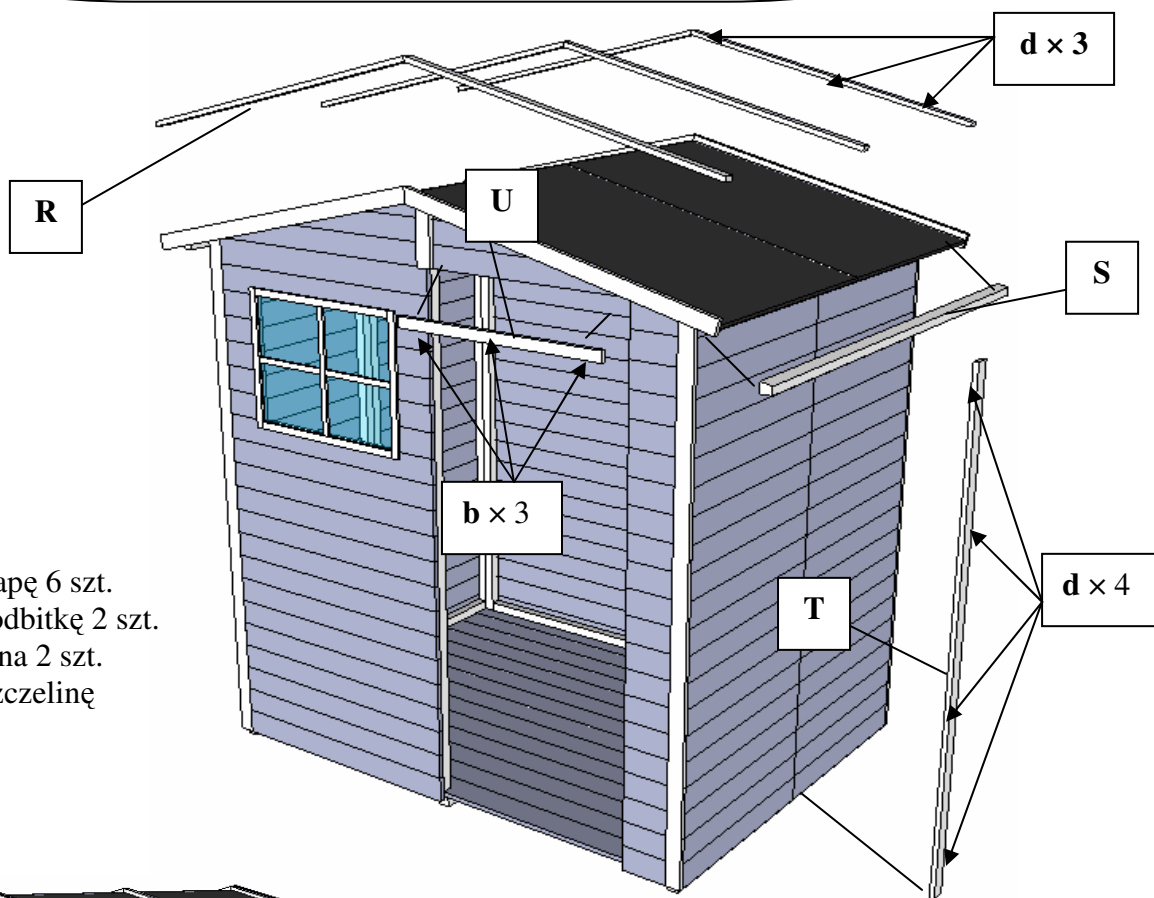

- R** – Listwa na papę 6 szt.
- S** – Listwa na podbitkę 2 szt.
- T** – Listwa boczna 2 szt.
- U** – Listwa na szczelinę

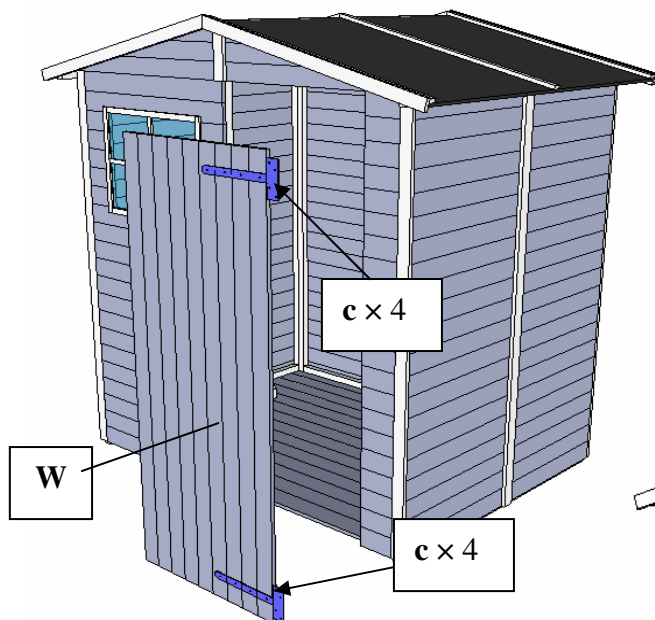

W - Drzwi

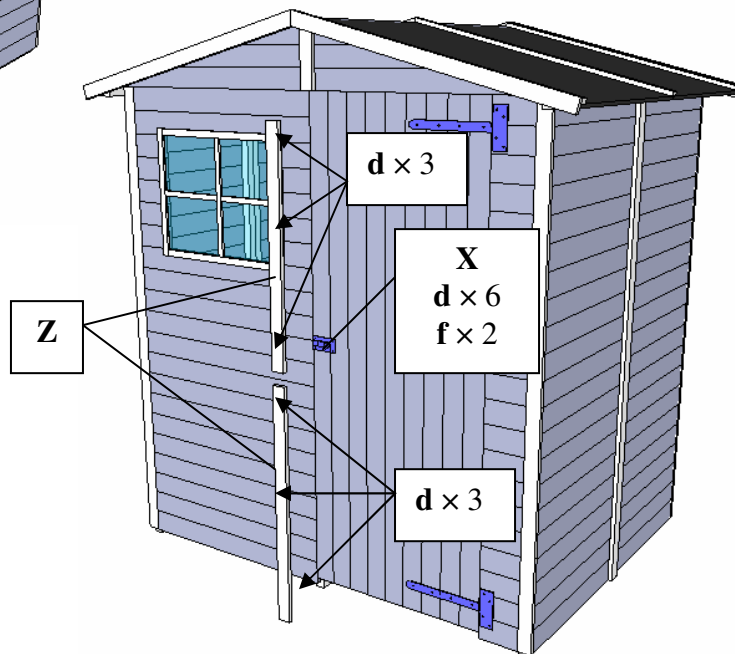

- X** – Zasuwka
- Z** – Listwa przylgowa 2 szt.